

ZANUSSI

СТИРАЛЬНАЯ МАШИНА FLS 574C

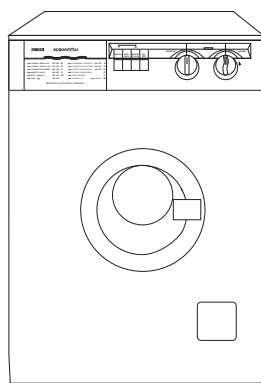

Уважаемый Покупатель!

Спасибо за то, что Вы выбрали продукцию компании “Занусси”. Мы уверены, что Вы будете очень довольны Вашей новой стиральной машиной.

Эта новая стиральная машина отвечает всем требованиям современной стирки белья, так как позволяет сэкономить воду, электроэнергию и стиральный порошок.

- **Терморегулятор** позволяет выбрать наиболее подходящую температуру для каждой программы стирки.
- Используя программу с температурой воды 95°C, **автоматическое охлаждение воды** до 60°C перед её сливом предохраняет пластиковые трубы домашней канализационной системы от деформации по причине слишком высокой температуры воды.

Рекомендации по охране окружающей среды

Для экономии потребления воды и электроэнергии, а также для охраны окружающей среды, рекомендуем Вам придерживаться следующих рекомендаций:

- Используйте машину с полной загрузкой белья, но не перегружая барабан.
- Используйте программу предварительной стирки только для очень грязного белья.

- Добивайтесь соответствия количества моющего средства жёсткости водопроводной воды, количеству белья и степени его загрязнённости.
- Выбирайте “короткую” программу для мало загрязнённого белья.

Охрана окружающей среды

■ Повторное использование упаковочных материалов

Материалы, обозначенные символом  могут использоваться повторно. Для их утилизации необходимо укладывать их в специальные места (или контейнеры). Необходимую информацию вы можете получить в местном муниципалитете.

>PE< = полиэтилен

>PS< = полистирол

>PP< = полипропилен

■ Утилизация машины

Для утилизации машины необходимо отрезать кабель питания и вывести из строя замок загрузочного люка, чтобы в машине не могли закрыться дети.

Для правильной утилизации машины необходимо обратиться за справкой в местный муниципалитет.

Некоторые параграфы данного руководства помечены символами, имеющими следующее значение:



Здесь Вы найдёте важные сведения по эксплуатации Вашей стиральной машины. Несоблюдение данных требований может привести к нанесению ущерба людям и имуществу.



Обозначает информацию для правильной эксплуатации машины и для достижения лучших результатов.



Обозначает важную информацию по охране природы.

**Наш вклад в защиту окружающей среды:
мы используем только бумагу из вторсырья.**

Содержание

Указания по безопасной эксплуатации машины	4	Уход за машиной и чистка	16
Описание машины	5	■ Чистка корпуса машины	16
■ Дозатор моющего средства	5	■ Чистка дозатора стирального порошка	16
Технические данные	5	■ Чистка углубления дозатора	16
Установка	6	■ Чистка фильтра сливного шланга	16
■ Крепления, установленные на время перевозки	6	■ Чистка фильтра наливного шланга	17
■ Расположение	6	■ Аварийный слив воды	17
■ Подключение машины к водопроводу	7	■ Предотвращение замерзания	17
■ Подключение к канализации	7	Если машина не работает	18-19
■ Подключение к электросети	7	■ Техническое обслуживание и запасные части	19
Описание панели управления	8		
■ Панель управления	8		
■ Рекомендации для стирки	9		
Сортировка белья	9		
Температура	9		
Перед загрузкой белья	9		
Максимальная загрузка	9		
Вес белья	9		
Выведение пятен	9		
Моющие средства и добавки	10		
Количество используемого моющего средства	10		
■ Программы стирки	11-12		
■ Как пользоваться машиной	13-14		
■ Этикетки на белье с указаниями по стирке	15		



Указания по безопасной эксплуатации машины

Для пользователя

Перед установкой и началом использования машины изучите внимательно наши рекомендации. Их соблюдение обеспечивает надежную работу машины. Все пользователи машины должны знать правила ее эксплуатации. Сохраните эту инструкцию на случай, если машину придется перевозить на новое место или продать. Тот, кто после Вас будет ею пользоваться, должен иметь возможность ознакомиться с машиной и ее функциями, а также с указаниями по ее безопасной эксплуатации.

Установка и обслуживание

- Машина предназначена исключительно для использования в домашнем хозяйстве; поэтому, ее надо использовать именно так, как указано в данной инструкции. Если машину используют для иных целей, то есть риск получения травм и повреждения имущества.
- Только специалист имеет право установить машину и подключить ее к электросети, а также, при необходимости, открыть и наладить ее механизм. Если это сделаете Вы сами, то существует опасность плохого функционирования машины. Это может привести к травмам или к повреждению обстановки помещения, где установлена машина.
- Ремонт должен производиться уполномоченной изготовителем фирмой с использованием фирменных запчастей. Не пытайтесь самостоятельно отремонтировать машину!
- Машина не должна стоять на шлангах: наливной и сливной шланги должны лежать свободно, без перегибов, а сама машина должна стоять на ровной и прочной поверхности.

Эксплуатация стиральной машины

- Пользоваться стиральной машиной могут только взрослые. Во время стирки и сушки загрузочный люк машины может сильно нагреваться. Поэтому, во время работы машины возле нее не должны находиться дети.
- Не начинайте загрузку белья в машину, не убедившись в том, что барабан пуст.
- Не перегружайте машину бельем (см. раздел “Максимальное заполнение”).
- Бюстгалтеры с “косточками” нельзя стирать в машине, так как косточки могут порвать другое белье и повредить механизм машины.



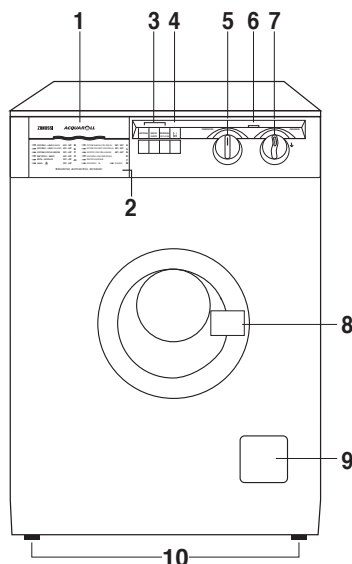

- Такие предметы, как монеты, гвозди, заколки, булавки, иголки, могут серьезно повредить машину. Поэтому перед загрузкой белья в машину нужно проверить, пусты ли карманы стираемых изделий. Застегните все пуговицы и молнии.
- Мелкие предметы, такие как, например, чулки, пояса, ленты и пр., нужно для стирки заложить в мешочек, иначе во время стирки они могут застрять между баком и барабаном.
- При стирке белья следуйте указаниям производителя стиральных порошков и средств полоскания. Используйте только стиральные порошки с нормированным пенообразованием, то есть порошки, предназначенные для автоматической машинной стирки. Передозировка моющих средств может привести к серьезным повреждениям, как белья, так и машины.
- Не используйте Вашу машину для химчистки. Не производите отбеливание или окраску белья в стиральной машине. Те вещи, для удаления пятен с которых были использованы химические вещества, нужно аккуратно прополоскать в воде перед их загрузкой в машину.
Согласно Закону “О защите прав потребителей”, при нарушении установленных правил установки эксплуатации ущерб, причиненный вследствие таких нарушений, не возмещается, требования по недостаткам, возникшим в результате таких нарушений, не удовлетворяются.
- По окончании стирки закройте водопроводный кран и выключите главный выключатель (отключите питание). Когда машина не используется, ее загрузочный люк должен быть приоткрытым. Тогда уплотнение загрузочного люка не потеряет своей эластичности.

Описание машины

- 1 Дозатор моющего средства
- 2 Программная карточка
- 3 Кнопки дополнительных функций
- 4 Кнопка “Вкл./Выкл.”
- 5 Выбор температурного режима
- 6 Сигнальная лампа “Выполнение программы”
- 7 Выбор программы
- 8 Ручка загрузочного люка
- 9 Фильтр сливного шланга
- 10 Регулируемые ножки для выравнивания машины по горизонтали



Дозатор моющего средства

-  отделение для дозирования порошка предварительной стирки
-  отделение для дозирования порошка основной стирки
-  отделение для дозирования добавок, используемых при полоскании
-  отделение для дозирования отбеливателя

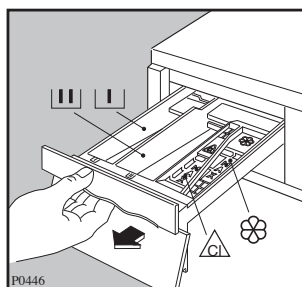

Технические данные

РАЗМЕРЫ	Ширина	60 см
	Высота	85 см
	Глубина	54 см
ПИТАНИЕ	Напряжение	220-230В/50 Гц
	Потребляемая мощность	2250 Вт 10А
НАПОР ВОДЫ	Минимум	5 Н/см ²
	Максимум	80 Н/см ²
НОМИНАЛЬНАЯ ЗАГРУЗКА СУХОГО БЕЛЬЯ	Обычное белье	5 кг
	Синтетика	2 кг
	Шерсть	1 кг
ОТЖИМ	Максимум	500 об/мин

 Машина соответствует директивам ЕЭС № 89/336/ЕЕГ и 73/23/ЕЕГ.

Установка

Крепления, установленные на время перевозки

 Перед использованием машины необходимо удалить все крепления для перевозки и упаковочные материалы.

Рекомендуем вам сохранить все транспортные крепления на случай перевозки машины на новое место.

1. При помощи гаечного ключа отвинтите и удалите правый болт на задней панели.
2. Положите машину на заднюю панель, стараясь не пережать шланги. Этого можно избежать, положив один из пенопластовых уголков под машину.

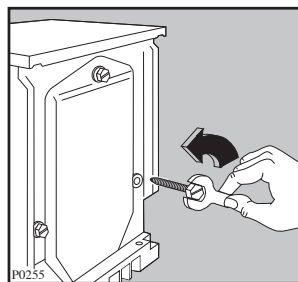

3. Удалите пенопластовый поддон из-под машины.
4. Удалив липкую ленту, снимите два полиэтиленовых пакетика. Осторожно снимите сначала правый пакетик (1), затем левый пакетик (2) в сторону центра машины.

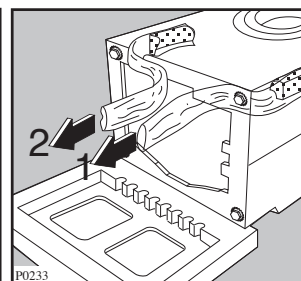
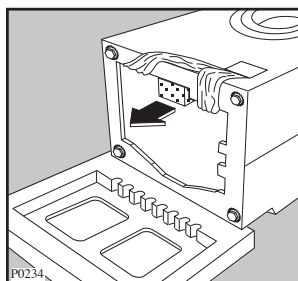

5. Поставьте машину в вертикальное положение и удалите остальные два болта с задней панели.
6. Выньте три пластмассовых заглушки из отверстий, в которые были завинчены болты.
7. Закройте отверстия пластмассовыми пробками, которые вы найдёте на задней панели машины.

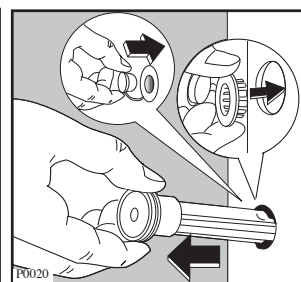
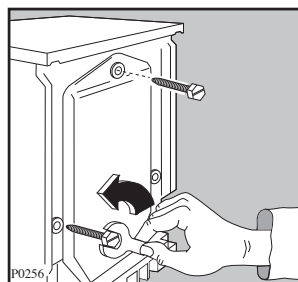

Расположение

Устанавливайте машину на горизонтальный, твёрдый пол.

Убедитесь, что циркуляция воздуха под машиной не затруднена коврами, ковровыми дорожками и т.д. Убедитесь, что машина не касается стен или кухонной мебели.

Тщательно выровняйте машину, завинчивая или отвинчивая регулирующиеся ножки. Никогда не подкладывайте картон, куски дерева или другие материалы для компенсации неровностей пола.

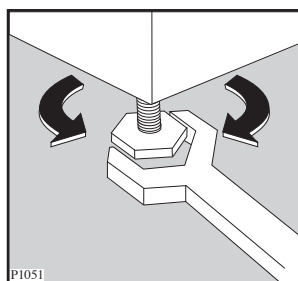

Подключение машины к водопроводу

Подключите наливной шланг к водопроводному крану с резьбой 3/4", предварительно установив в него маленький фильтр "А", прилагающийся к машине.

Другой конец наливного шланга, подключающийся к машине, может быть повернут в любом направлении. Ослабьте гайку, поверните шланг и вновь затяните гайку, проверив отсутствие течей воды. Наливной шланг нельзя вытягивать. Если он слишком короткий, и вы не хотите передвигать кран, то вам следует купить новый, более длинный шланг, специально предназначенный для данных целей.

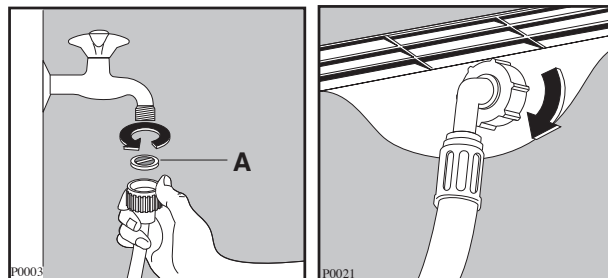

Подключение к канализации

Конец сливного шланга можно устанавливать тремя способами:

Повесить на край раковины при помощи пластмассовой направляющей, входящей в комплект машины. В этом случае убедитесь, что шланг не соскочит во время слива воды.

Это можно устранить, привязав шланг к крану куском шпагата, или закрепив его на стене.

Подключить к ответвлению сливной трубы раковины.

Данное ответвление должно быть над сифоном раковины, чтобы высота от пола составляла не менее 60 см.

Непосредственно к сливной трубе на высоте не менее 60 см и не более 90 см.

Конец сливного шланга должен всегда **вентилироваться**, то есть внутренний диаметр трубы должен быть шире наружного диаметра сливного шланга.

Нельзя перегибать сливной шланг. Он должен пролегать по полу и подниматься только рядом с местом слива.

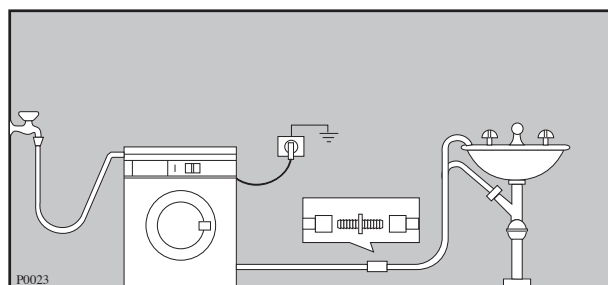
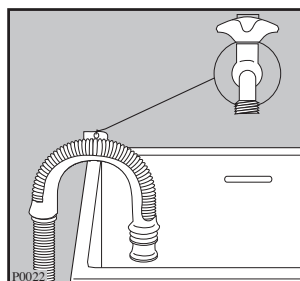

Подключение к электросети

Данная машина разработана для работы от электросети с однофазным напряжением 220-230 В, 50 Гц.

Убедитесь, что ваша домашняя электрическая система способна выдержать максимальную нагрузку (2,2 кВт), учитывая работу и других электроприборов.

Подключайте машину только к розеткам с заземлением, в соответствии с действующими правилами электротехники.



Изготовитель освобождается от любой ответственности за ущерб людям или имуществу в случае невыполнения вышеуказанных предосторожностей.

При необходимости замены кабеля питания прибора эта операция должна выполняться только специалистом из авторизованного изготовителем сервисного центра.

Описание панели управления

Панель управления

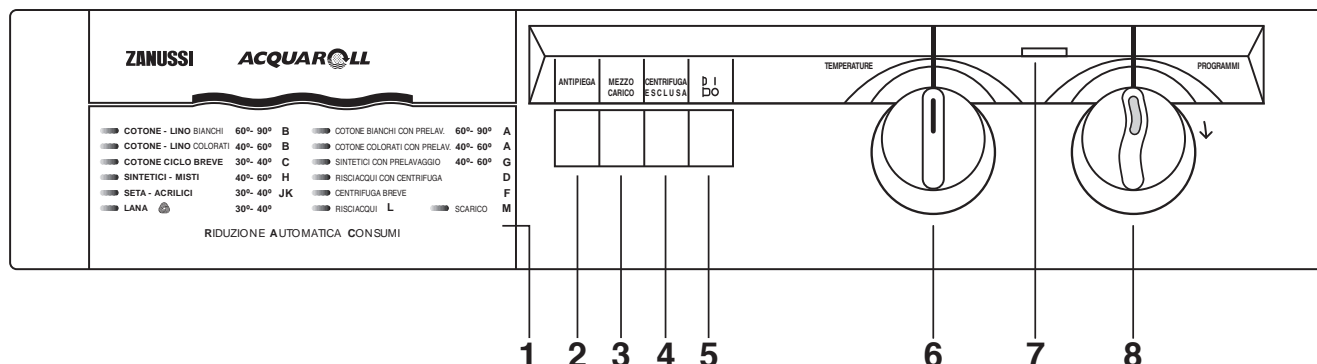

1 Дозатор моющего средства

2 Кнопка "вода в баке" (против сминания)

Нажмите эту кнопку в программах для синтетики и тонких тканей, чтобы вода последнего полоскания не сливалась. Это предотвращает образование складок в том случае, если после стирки бельё останется в машине. Для слива воды нажмите эту же кнопку, для короткого отжима выберите программу "F".

3 Кнопка неполной загрузки $\frac{1}{2}$

Выберите эту кнопку для уменьшения расхода воды во время полоскания при стирке небольшого количества хлопка или льна. Машина выполнит 3 полоскания вместо 4.

4 Кнопка отключения отжима

При стирке особенно тонкого хлопчатобумажного или льняного белья нажмите эту кнопку для отключения всех фаз отжима.

5 Вкл./Выкл. $\frac{D}{O}$

Нажмите кнопку запуска машины. Машина заработает и сигнальная лампа "Выполнение программы" загорится. Если вы хотите доложить белье в машину, кнопку надо отжать. Для повторного запуска машины надо вновь нажать на кнопку, и процесс будет продолжаться. По окончании стирки выключите машину, отжав кнопку.

6 Выбор температурного режима

Поверните ручку на необходимое значение температуры. В описании программ Вы найдете рекомендации по выбору правильного температурного режима для стирки разных видов белья. Ручку можно вращать в обе стороны. При нахождении ручки напротив символа \times , нагревания воды не происходит.

7 Сигнальная лампа "Выполнение программы"

Сигнальная лампа включена во время работы машины и выключается в конце программы.

8 Выбор программы

Поверните селектор вправо и установите его на необходимую программу.

i Рекомендации для стирки

Сортировка белья

Необходимо руководствоваться символами на этикетках белья и инструкциями по стирке изготовителя.

Рассортируйте бельё следующим образом: белое бельё, цветное, синтетика, тонкие ткани, шерсть.

Температура

90° для белого хлопчатобумажного и льняного белья с обычной степенью загрязнения (например, салфетки, полотенца, скатерти, простыни...)

60° для цветного белья со средней степенью загрязнения (например, сорочки, ночные рубашки, пижамы...) из льняных, хлопчатобумажных или синтетических тканей и для малозагрязного хлопчатобумажного белого белья (например, нижнего белья).

✶ (холодная стирка) 30°-40° для тонких тканей (например, занавесочные ткани), белья из смешанных волокон, включая синтетические и шерстяные, имеющие этикетку “чистая шерсть, пригодна для машинной стирки, не садится”.

Перед загрузкой белья

Ни в коем случае не стирайте белое и цветное бельё вместе, так как во время стирки белое бельё может потерять свою белизну.

Новое цветное бельё может полинять во время первой стирки, поэтому, в первый раз его следует стирать отдельно.

Убедитесь, что в белье не остались металлические предметы (например, заколки, шпильки, булавки).

Застегните наволочки, закройте застёжки-молнии, застегните крючки и кнопки. Завяжите все ремешки или длинные ленты. Перед стиркой выведите стойкие пятна. Очистите сильно загрязнённые участки белья специальным моющим средством или чистящей пастой.

Обращайтесь с занавесочными тканями с особенной осторожностью. Снимите крючки или завяжите их в мешок или сетку.

Максимальная загрузка

Рекомендуемая загрузка указывается в таблице программ.

Общие правила:

Хлопок, лён: барабан полон, но не утрамбован;

Синтетика: не более половины барабана;

Тонкие ткани и шерсть: не более трети барабана.

Стирка максимального количества белья позволяет наиболее эффективно использовать воду и электроэнергию.

Для очень грязного белья необходимо уменьшить количество загружаемого белья.

Вес белья

Ниже приводится приблизительный вес некоторых вещей:

халат	1200 г.
салфетка	100 г.
пододеяльник	700 г.
простыня	500 г.
наволочка	200 г.
скатерть	250 г.
махровое полотенце	200 г.
кухонное полотенце	100 г.
ночная рубашка	200 г.
женские трусы	100 г.
толстая мужская рубашка	600 г.
мужская рубашка	200 г.
мужская пижама	500 г.
сорочка	100 г.
мужские трусы	100 г.

Выведение пятен

Некоторые пятна могут не отстираться лишь только водой и моющим средством.

Следовательно, перед стиркой их необходимо обработать.

Пятна крови: свежие пятна необходимо обработать холодной водой. Сухие пятна крови необходимо замочить на ночь со специальным моющим средством и потереть в мыльном растворе.

Масляные краски: смочите пятновыводителем на бензиновой основе, разложив ткань на мягкой подстилке, и промокните пятно. Повторите операцию несколько раз.

Сухие жирные пятна: смочите скипидаром, кончиками пальцев прижмите к пятну хлопчатобумажную ткань, предварительно расстелив пятно на мягкую подстилку.

Ржавчина: горячий раствор оксалиновой соли или холодное средство для выведения пятен ржавчины. Будьте осторожными со старыми пятнами ржавчины, так как структура целлюлозы была повреждена и ткань может порваться.

Пятна плесени: обработайте отбеливателем, тщательно прополощите (только для белого и цветного белья, устойчивого к хлору).

Травяные пятна: слегка обработайте мылом, а затем растворённым отбеливателем (только для белого белья, устойчивого к хлору).

Шариковые ручки и клей: смочите ацетоном (*), промокните пятна, расстелив ткань на мягкую подстилку.

Губная помада: смочите ацетоном, как указано выше, затем обработайте пятна спиртом. Следы на белых тканях обработайте отбеливателем.

Красное вино: замочите с моющим средством, прополощите и обработайте уксусной или лимонной кислотой, после чего прополощите. Следы обработайте отбеливателем.

Чернила: в зависимости от состава чернил, смочите пятно сначала ацетоном (*), затем уксусной кислотой. Следы на белых тканях обработайте отбеливателем и тщательно прополощите.

Пятна гудрона: сначала обработайте пятновыводителем, спиртом или бензином, после чего специальной моющей пастой.

(* не пользуйтесь ацетоном для обработки искусственного шёлка)

Моющие средства и добавки

Хорошие результаты стирки зависят от выбора моющего средства и от его правильной дозировки. В то же время, в целях защиты окружающей среды избегайте передозировки моющих средств, поскольку, несмотря на биоразлагаемость, моющие средства содержат в себе элементы, способные нарушить хрупкое экологическое равновесие в природе.

Выбор моющего средства зависит от типа ткани (тонкие ткани, шерсть, хлопок и т.д.), цвета, температуры стирки и степени загрязнения.

В этой стиральной машине можно использовать все типы моющих средств, пригодных для стирки в стиральных машинах-автоматах, имеющих в продаже:

- порошкообразные моющие средства для всех типов тканей,
- порошкообразные моющие средства для тонких тканей (макс. температура 60°C) и шерсти.

- жидкие моющие средства, предназначенные для низкотемпературных программ стирки (макс. температура 60°C) для всех типов ткани, или специальные моющие средства для шерсти.

Моющее средство и добавки должны загружаться до начала программы стирки в специальные отсеки дозатора.

При использовании концентрированных порошкообразных или жидких моющих средств необходимо выбирать программу без предварительной стирки.

Стиральная машина оборудована системой циркуляции, которая обеспечивает наилучшее использование концентрированных моющих средств.

Жидкое моющее средство следует заливать непосредственно перед началом программы в отсек Ш дозатора моющего средства.

Жидкие добавки для смягчения или крахмаливания белья должны заливаться в отсек, обозначенный символом ☼ до начала программы стирки.

Дозировку добавок и отбеливателя следует искать в рекомендациях изготовителя.

Не превышайте отметку “MAX” дозатора.

Количество используемого моющего средства

Тип и количество моющего средства зависят от типа ткани, загружаемого количества, степени загрязнения белья и от степени жёсткости используемой воды.

Жёсткость воды классифицируется по так называемым уровням. Информация о данных уровнях может быть получена в специальных службах или в городской администрации. Следуйте инструкциям изготовителя моющего средства по дозировке.

Используйте меньшее количество моющего средства, если:

- Вы стираете небольшое количество белья
- бельё не очень грязное
- во время стирки образуется много пены.

Градусы жёсткости воды

Уровень жёсткости	Характеристика	Градусы	
		немецкие °dH	французские °Т.Н.
1	мягкая	0- 7	0-15
2	средняя	8-14	16-25
3	жёсткая	15-21	26-37
4	очень жёсткая	выше 21	выше 37

Программы стирки

НОРМАЛЬНАЯ СТИРКА - ХЛОПОК

Макс. загрузка: 5 кг

Программа	Температура	Тип белья	Программа стирки (ненажатая кнопка)	Возможные дополнительные кнопки
A	60°-90°	Белое бельё с предварительной стиркой (большая степень загрязнения)	Предварительная стирка, Нормальная стирка, 4 полоскания Отжим при 500 об/мин	Половина загрузки, отжим отключён
B	60°-90°	Белое бельё без предварительной стирки (средняя степень загрязнения)	Нормальная стирка, 4 полоскания Отжим при 500 об/мин	Половина загрузки, отжим отключён
B	30°-60°	Белое бельё без предварительной стирки (малозагрязнённое)	Нормальная стирка, 4 полоскания Отжим при 500 об/мин	Половина загрузки, отжим отключён
A	40°-60°	Цветное бельё с предварительной стиркой (очень грязное)	Предварительная стирка, Нормальная стирка, 4 полоскания Отжим при 500 об/мин	Половина загрузки, отжим отключён
B	40°-60°	Цветное бельё (нормально загрязнённое)	Нормальная стирка, 4 полоскания Отжим при 500 об/мин	Половина загрузки, отжим отключён
C	30°-40°	Короткая стирка (малая степень загрязнения)	Нормальная стирка, 4 полоскания Отжим при 500 об/мин	Половина загрузки, отжим отключён
D		Полоскания	4 полоскания Отжим при 500 об/мин	Половина загрузки, отжим отключён
F		Короткий отжим	Отжим при 500 об/мин	

Программы стирки

БЕРЕЖНАЯ СТИРКА - СИНТЕТИКА

Макс. загрузка: 2 кг. Шерсть: 1 кг

Программа	Температура	Тип белья	Программа стирки (ненажатая кнопка)	Возможные дополнительные кнопки
G	40°-60°	Синтетика Комбинации разных волокон с предварительной стиркой (большая степень загрязнения)	Предварительная стирка, Нормальная стирка 3 полоскания Слив	Вода в баке
H	40°-60°	Синтетика Комбинации разных волокон без предварительной стирки (средняя степень загрязнения)	Нормальная стирка, 3 полоскания, Слив	Вода в баке
J	30°-40°	Легкие ткани	Нормальная стирка, 3 полоскания, Слив	Вода в баке
K	30°-40°	“Подлежащая машинной стирке”, шерсть и комбинации шерсти с другими волокнами	Нормальная стирка, 3 полоскания, Слив	Вода в баке
L		Полоскания	3 полоскания, Слив	Вода в баке
M		Слив		

Как пользоваться машиной

Перед началом эксплуатации машины включите программу стирки без белья при температуре 60°C, отключив предварительную стирку, чтобы прочистить барабан и все внутренние элементы машины. При этом в отделение дозатора “Основная стирка” следует насыпать 100 г стирального порошка. Теперь можно выполнить первую стирку.

1. Загрузка машины

Откройте загрузочный люк. Положите белье в машину, вещь за вещь, как можно более равномерно. Не мните и не комкайте его.

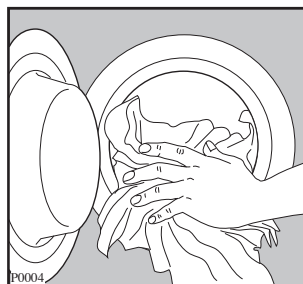

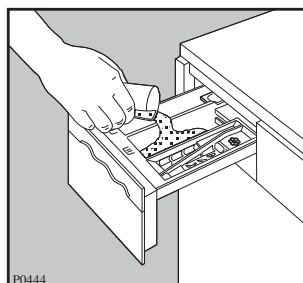

2. Дозирование стирального порошка

Выдвиньте дозатор стирального порошка. Отмерьте нужное количество стирального порошка, учитывая вес стираемого белья. Засыпьте порошок в дозатор. Если есть необходимость в предварительной стирке, то часть порошка засыпьте в отделение с обозначением .



3. Добавки для полоскания

При необходимости налейте смягчителя в отсек , а отбеливатель в отсек , не превышая отметки “MAX” в дозаторе.

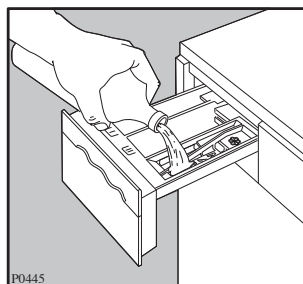

4. Использование кнопок

При желании нажмите необходимые кнопки дополнительных функций. Кнопки, которые можно использовать в сочетании с той или иной программой приведены в таблицах программ стирки.

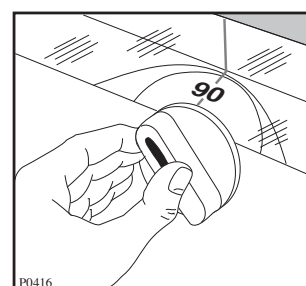
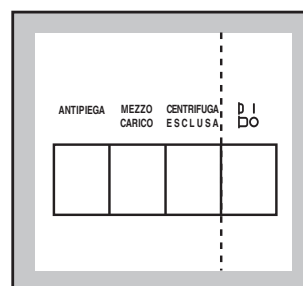

5. Выбор температуры стирки

Теперь следует установить температурный режим стирки.

6. Выбор программы стирки и запуск машины

Перед запуском проверьте:
включена ли машина в розетку;
открыт ли кран;
правильно ли установлен сливной шланг;
хорошо ли закрыт загрузочный люк машины.
Если все в норме, поверните переключатель выбора программ по часовой стрелке.
Затем нажмите на кнопку “Вкл./Выкл”.
При этом загорится сигнальная лампа “Выполнение программы”.

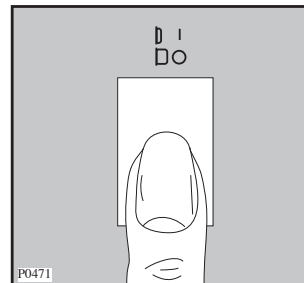
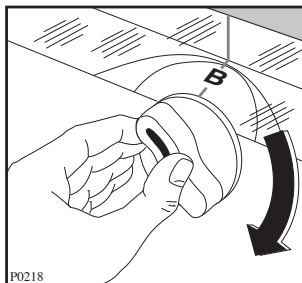

7. Окончание программы стирки

По окончании заданной программы машина останавливается автоматически. Лампа “Выполнение программы” гаснет.
Если была нажата кнопка ВОДА В БАКЕ в программе для тонких тканей, то перед открытием люка следует слить воду.
Загрузочный люк имеет блокирующее устройство. Оно так устроено, что Вы можете открыть загрузочный люк только примерно через 1-2 минуты после окончания программы.
Отпустите кнопку “Вкл./Выкл”.
Выньте белье. Проверьте, что барабан совсем пуст. Для этого надо его просто провернуть рукой. Оставьте загрузочный люк машины открытым на некоторое время, чтобы вся влага испарилась. Рекомендуется отключить электропитание и закрыть водопроводный кран по окончании стирки.

i **Этикетки на белье с указаниями по стирке**

Очень часто на белье есть этикетки с указаниями по стирке.

<p>НОРМАЛЬНАЯ СТИРКА</p>  <p>СТИРКА</p>  <p>БЕРЕЖНАЯ СТИРКА</p>	 <p>Стирка при 95°</p>	 <p>Стирка при 60°</p>	 <p>Стирка при 40°</p>	 <p>Стирка при 30°</p>	 <p>Ручная стирка</p>	 <p>Не стирать в воде</p>
		 				

 <p>ОТБЕЛИВАНИЕ</p>	 <p>Можно отбеливать в холодной воде</p>	 <p>Не отбеливать</p>
---	---	--

 <p>ГЛАЖЕНИЕ</p>	 <p>Гладить при 200° макс.</p>	 <p>Гладить при 150° макс.</p>	 <p>Гладить при 110° макс.</p>	 <p>Не гладить</p>
--	---	---	--	---

 <p>ХИМЧИСТКА</p>	 <p>Химчистка любым растворителем</p>	 <p>Химчистка бензином, чистым спиртом перхлоратом, R111 - R113</p>	 <p>Химчистка бензином, чистым спиртом, R113</p>	 <p>Не подлежит химчистке</p>
---	--	--	--	--

 <p>СУШКА</p>	 <p>Сушка в разостланном виде</p>	 <p>Сушка без отжима</p>	 <p>Сушка на плечиках</p>	 <p>Нормальная температура</p>  <p>Низкая температура</p> <p>Можно сушить в машине</p>	 <p>Не сушить в машине</p>
---	--	---	--	--	---

Уход за машиной и чистка

1. Чистка корпуса машины

Корпус машины следует мыть раствором, предназначенным для **ручного полоскания посуды**. После мытья корпуса этим неагрессивным раствором промойте его еще раз чистой водой и вытрите.

Важно: Не используйте никаких моющих средств, содержащих спирт.

2. Чистка дозатора стирального порошка

Через некоторое время, стиральные порошки и добавки образуют на стенках дозатора отложения.

Поэтому, время от времени дозатор следует мыть проточной водой. Дозатор вынимается из машины при нажатии на верхнюю защелку, расположенную слева.

Для облегчения чистки дозатора снимите его верхнюю часть, как это показано на рисунке.

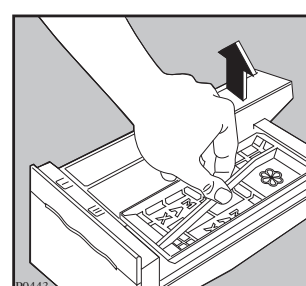
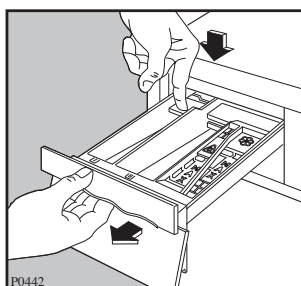

3. Чистка углубления дозатора

Стиральный порошок скапливается и в углублении дозатора. Для чистки углубления можно использовать старую зубную щетку. После чистки установите дозатор на место, и включите программу стирки без белья.

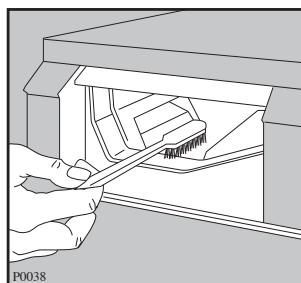

4. Чистка фильтра сливного шланга

На сетке фильтра скапливаются волокна белья. Необходима периодическая чистка сетки фильтра, так как засоренный фильтр затрудняет слив воды из машины.

Периодическая чистка сетки фильтра выполняется следующим образом:

Откройте крышку фильтра. Поставьте поддон под фильтр, как указано на рисунке. Отверните сетку и выньте ее.

Промойте ее аккуратно проточной водой.

Установите сетку на место и закройте крышку.

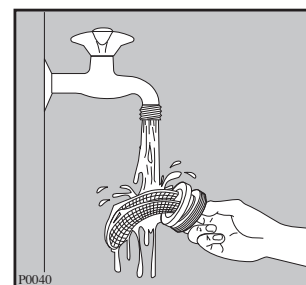
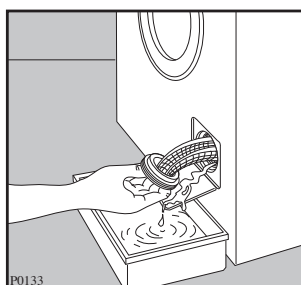
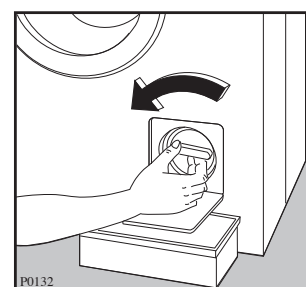
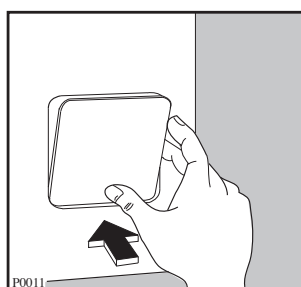

5. Чистка фильтра наливного шланга

При затруднительном заполнении водой, или если на это уходит больше времени, чем нужно, необходимо проверить чистоту фильтра наливного шланга.

Закройте водопроводный кран и отсоедините наливной шланг. Плоскогубцами выньте фильтр из шланга, как указано на рисунке, и очистите его старой зубной щеткой.

Установите фильтр на место и вновь подсоедините наливной шланг к крану.

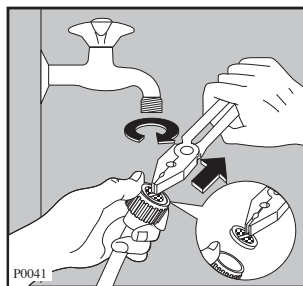

6. Аварийный слив воды

Если машина не сливает воду (сливной насос не работает или засорен сливной шланг), то для слива необходимо:

- отключить вилку от розетки;
- закрыть водопроводный кран;
- дождаться охлаждения воды (если необходимо);
- установить на пол ёмкость для сбора воды;
- положить конец сливного шланга так, чтобы вода могла стекать в поставленную ёмкость.

При невозможности доступа к сливному шлангу в случае встроенной установки машины в кухонную мебель необходимо слегка ослабить сливной фильтр, предварительно установив на пол тазик, чтобы в него постепенно стекала вода.

В завершении операции вновь затяните фильтр.

7. Предотвращение замерзания

Если машина установлена в помещении, где температура может опуститься ниже 0°C, необходимо выполнить следующее:

- Закрывать водопроводный кран и отвинтить наливной шланг от крана.
- Опустить конец сливного и наливного шланга в стоящий на полу тазик.
- Включить программу М “слив” и дождаться её завершения.
- Выключить машину.
- Вынуть вилку из розетки.
- Завинтить наливной шланг и установить сливной шланг.

При выполнении данных операций, оставшаяся в машине вода будет слита, что предотвратит образование льда в машине, а, следовательно, поломку её компонентов.

При включении машины убедитесь, что температура окружающей среды выше 0°C.

Если машина не работает

■ Возможная неисправность	■ Вероятная причина
■ При включении машина не работает	<ul style="list-style-type: none"> ■ Неисправные предохранители ■ Машина не была включена в электросеть ■ Неплотно закрыт загрузочный люк ■ Неправильная установка ручки переключателя режимов ■ Водопроводный кран закрыт ■ Кнопка “Вкл./Выкл” не нажата.
■ Нет залива воды в машину	<ul style="list-style-type: none"> ■ Водопроводный кран закрыт ■ Непоступление воды из крана или её недостаточный напор. ■ Фильтр наливного шланга засорен ■ Неплотно закрыт загрузочный люк.
■ Машина сливает воду во время наполнения	<ul style="list-style-type: none"> ■ Сливной шланг неправильно положен. Конец сливного шланга должен находиться не ниже 60 см от уровня пола (расстояние между концом шланга и местом подключения к канализации).
■ Отжима нет или слива нет	<ul style="list-style-type: none"> ■ Перегиб сливного шланга ■ Сетка фильтра засорена. Почистить ее ■ Была выбрана функция "Отключение отжима" или "Вода в баке".
■ Машина вибрирует и шумит во время работы	<ul style="list-style-type: none"> ■ Крепления, установленные для перевозки машины, не были удалены ■ Машина установлена на неровной поверхности или на непрочном основании. Ножки машины неправильно отрегулированы ■ Нет зазора между машиной и стеной или мебелью ■ Перегрузка машины ■ Неравномерное размещение белья в барабане.
■ Утечка воды на пол	<ul style="list-style-type: none"> ■ Неправильная дозировка стирального средства (применение слишком большого количества стирального порошка вызывает образование пены) ■ Стиральное средство не годится для машинной стирки ■ Дозатор стирального порошка загрязнен ■ Неправильное закрепление сливного шланга ■ Сетка фильтра не была установлена на место после чистки ■ Шланг поврежден. Есть утечки у штуцеров или у крана.

■ Возможная неисправность	■ Вероятная причина
■ Загрузочный люк не открывается	■ Неисправность блокирующего устройства загрузочного люка.
■ Машина издает неприятный запах	<ul style="list-style-type: none"> ■ Недостаточное количество стирального порошка ■ Слишком частая стирка при 40°C и слишком редкая стирка при 60°/90°C ■ Метод устранения Промыть машину, засыпая нормальное количество стирального порошка в дозатор. Установить переключатель режимов на стирку при температуре 90°C и включить машину без белья.
■ В машине не видно воды	■ Данные машины, продукты современной технологии, работают очень экономично, с пониженным расходом воды, обеспечивая, тем не менее, отличные результаты.

Техническое обслуживание и запасные части

В разделе “Если машина не работает” описаны неисправности, которые Вы можете устранить без помощи специалиста.

Если Вы обращаетесь в сервисный центр по поводу одной из таких неисправностей или в результате несоблюдения правил эксплуатации, то, даже в период действия гарантии, Вам, возможно, придётся оплатить вызов специалиста.

Ремонт и запчасти обеспечиваются предприятием, уполномоченным изготовителем.

Необходимо сообщить ремонтной фирме номер и модель машины.

Модель.....

Номер изделия

Номер серии

Дата продажи.....

